

大蒜市场周度报告

(2022.1.20-2021.1.27)



Mysteel 农产品

编辑：朱珊珊/高婷婷

邮箱：zhushanshana@mysteel.com

电话：0533-7026113

传真：021-26093064

大蒜市场周度报告

(2022.1.20-2022.1.27)

研究方法及标准

报告中的数据皆为本机构自有的调研数据，我们通过与市场业内人士的电话交流、在线交流、实地调研等方式对报告中数据进行验证和修正，以力求真实的反馈市场情况，并给出相应的结论，为客户的决策提供必要的帮助和参考。

报告可信度及声明

Mysteel 力求以最详实的信息为客户提供指导与帮助，但对于据此报告做出的任何商业决策可能产生的风险，本机构不承担任何法律责任。

目 录

本周核心观点.....	- 1 -
第一章 大蒜市场行情回顾.....	- 1 -
1.1 大蒜主产区价格分析.....	- 1 -
1.2 大蒜线上交易平台价格分析.....	- 3 -
第二章 大蒜供需格局分析.....	- 4 -
2.1 大蒜供应面分析.....	- 4 -
2.2 大蒜需求面分析.....	- 5 -
第三章 大蒜成本利润分析.....	- 6 -
3.1 大蒜种植户成本利润分析.....	- 6 -
3.2 大蒜储存商成本利润分析.....	- 7 -
第四章 大蒜相关产品分析.....	- 8 -
4.1 洋葱市场分析.....	- 8 -
4.2 生姜市场分析.....	- 8 -
4.3 辣椒市场分析.....	- 9 -
第五章 下周市场心态调研.....	- 9 -
第六章 大蒜后市影响因素分析.....	- 10 -
第七章 大蒜市场周度预测.....	- 11 -
附录：下周大蒜六大产区天气预报.....	- 11 -

本周核心观点

本周大蒜全国六大产区价格上涨为主，江苏市场先涨后跌。金乡杂交中混级周均价在 2.23 元/斤，环比上涨 0.02 元/斤。春节备货接近尾声，市场成交量明显减少，走货整体不快，批发市场备货基本结束。多数产区运费上涨，发货车辆有明显减少。腊月二十八以后各大产区逐渐闭市。线上交易平台 DS2204 主力合约周均价为 3778 元/吨，环比上涨 21 元/吨，涨幅为 0.6%。销区市场大蒜价格涨跌互现，本周大蒜批发市场周度交易量为 0.53 万吨，利润山东储存商本周平均亏损 1860 元/吨左右。Mysteel 农产品预计下周大蒜价格平稳为主。

第一章 大蒜市场行情回顾

1.1 大蒜主产区价格分析

1.1.1 主产区库外蒜价格分析

中国大蒜主产区价格统计（元/斤）

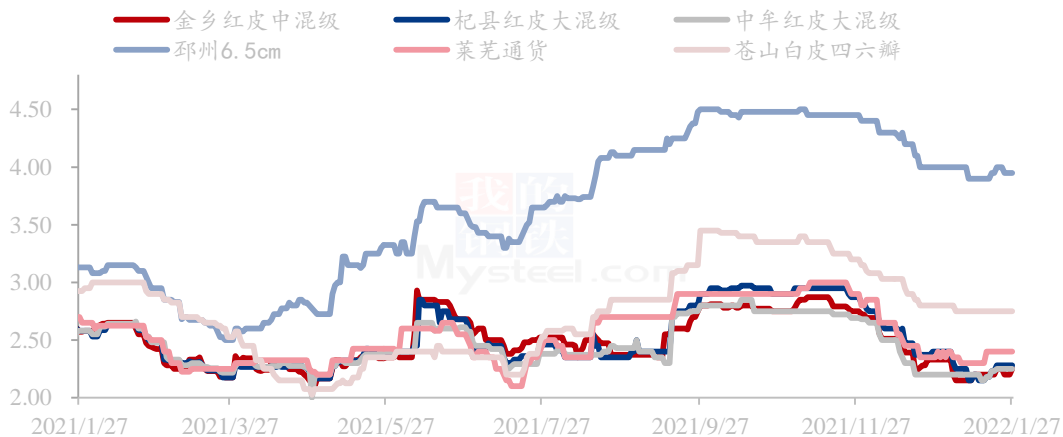

数据来源：钢联数据

表 1 本周大蒜主产区库内蒜价格汇总 (元/斤)

地区	品名	规格	上周均价	本周均价	周涨跌
山东金乡	杂交红蒜	蒜米料	1.73	1.80	3.96%
		一般混级	2.05	2.11	2.78%
		中混级	2.21	2.23	0.97%
		大混级	2.33	2.33	0.00%
河南杞县	早熟杂交红蒜	蒜米料	1.67	1.75	4.70%
		一般混级	1.79	1.95	8.76%
		中混级	1.97	2.10	6.83%
		大混级	2.19	2.28	4.18%
江苏邳州	杂交红蒜	6.0cm	3.56	3.65	2.40%
		6.5cm	3.92	3.97	1.28%
		蒜米料	1.64	1.75	6.99%
河南中牟	早熟杂交红蒜	一般混级	1.85	2.00	8.02%
		中混级	2.04	2.10	3.09%
		大混级	2.18	2.25	3.01%
山东莱芜	红皮杂交蒜	莱芜通货	2.36	2.40	1.82%
	红皮杂交蒜	净蒜 6.0cm	2.83	2.90	2.53%
山东苍山	苍山四六瓣	混级货	2.75	2.75	0.00%

金乡产区： 本周金乡库内杂交红蒜价格上涨。春节备货接近尾声，山东金乡产区市场成交量明显减少，走货整体不快，批发市场备货基本结束。老蒜主流价格维持在 1.30-1.60/斤。金乡杂交中混级周均价在 2.23 元/斤，环比上涨 0.02 元/斤。

河南产区： 本周河南大蒜主产区杞县和中牟的价格上涨后趋稳，受春节备货的大力提振，周初市场走货量加大，河南主产区冷库蒜价格上涨，拿货商优先选择地理位置优越的冷库出货，市场成交价仍有乱行现象，周末市场降温，只有个别加工厂和批发市场零星采购，河南杞县大混级周均价在 2.28 元/斤，环比上涨 0.09 元/斤。

邳州产区： 本周邳州净蒜价格先涨后跌，周初购销氛围较旺，价格上探，小年后市场人气逐渐冷淡，价格走跌，待售货源充足。下游拿货商明显减少，加之发货车辆难寻，春节备货接近尾声，本周主要以周边及南方市场为主，江苏邳州 6.5cm 净蒜周均价 3.97 元/斤，环比上涨 0.05 元/斤。

库内蒜行情综述： 本周大蒜全国六大产区价格上涨为主，江苏市场先涨后跌。金乡杂交中混级周均价在 2.23 元/斤，环比上涨 0.02 元/斤。春节备货接近尾声，市场

成交量明显减少，走货整体不快，批发市场备货基本结束。多数产区运费上涨，发货车辆有明显减少。腊月二十八以后各大产区逐渐闭市。

1.2 大蒜线上交易平台价格分析

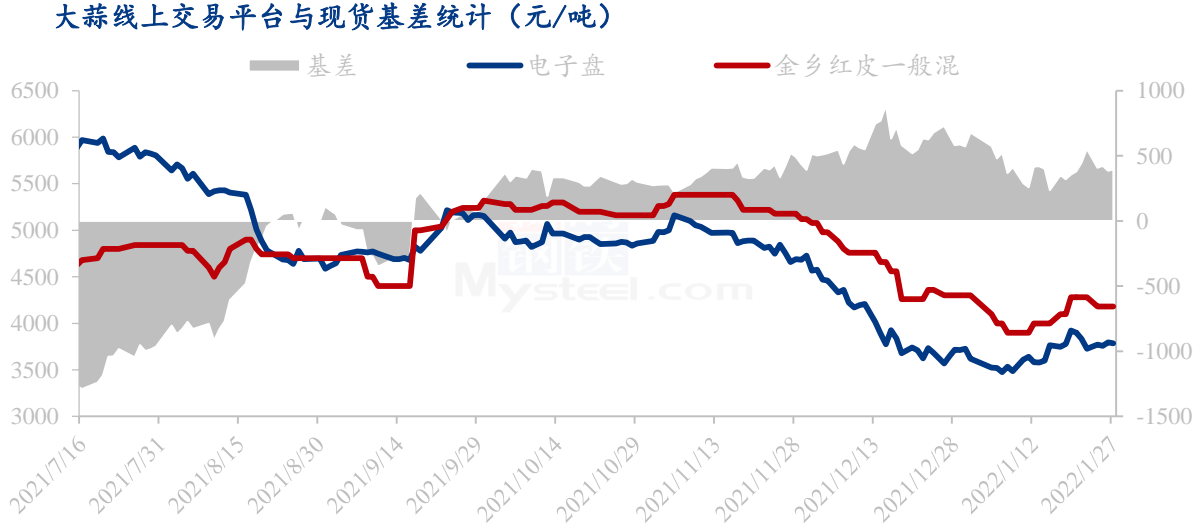

数据来源：钢联数据

线上交易平台 DS2204 主力合约最低价为 3727 元/吨，最高价为 3833 元/吨，周均价为 3778 元/吨，环比上涨 21 元/吨，涨幅为 0.6%。金乡杂交一般混级最低价为 4180 元/吨，最高价为 4280 元/吨，周均价在 4213 元/吨，环比上涨 104 元/吨，涨幅为 2.5%，基差均值为 435 元/吨。年前借春节备货的东风，部分炒货商短线操作，本周线上交易平台先涨后跌。

第二章 大蒜供需格局分析

2.1 大蒜供应面分析

全国大蒜六大产区周度剩余库存统计（万吨）

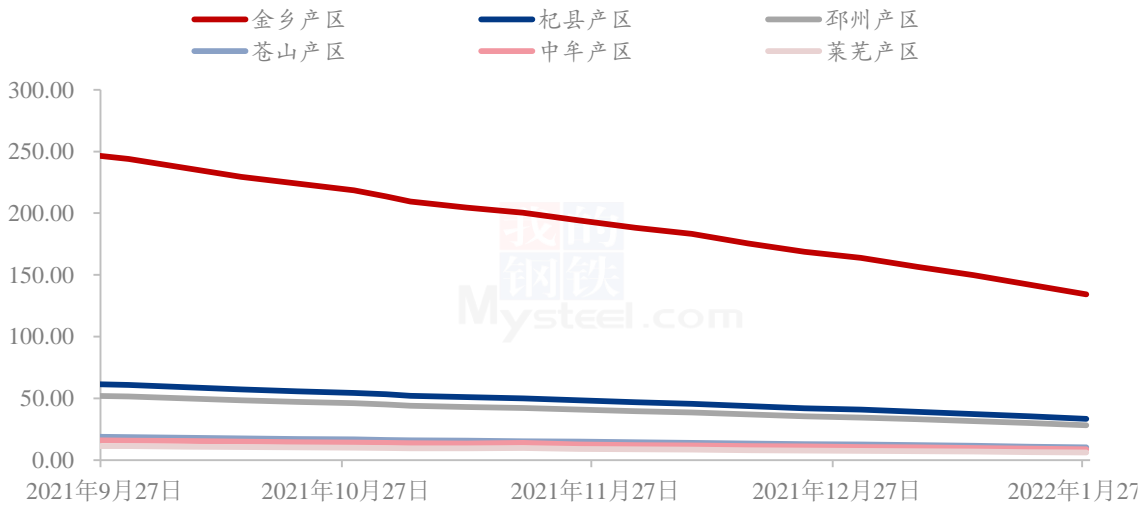

数据来源：钢联数据

2021年中国大蒜总入库量为430万吨，其中山东金乡产区大蒜库存为261万吨，河南杞县产区大蒜库存为65万吨，江苏邳州产区大蒜库存为55万吨，山东苍山产区大蒜库存为20万吨，河南中牟大蒜产区库存为17万吨，山东莱芜产区大蒜库存为12万吨。

1月27日Mysteel农产品统计数据显示，山东金乡产区剩余库存为134.15万吨，河南杞县剩余库存量为33.42万吨，江苏邳州产区剩余库存量为28.27万吨，苍山产区为10.28万吨，中牟产区为8.73万吨，莱芜产区为6.17万吨。春节前库存总量为221万吨，老蒜多数切片去库存进行中。

2.2 大蒜需求面分析

2.2.1 中国大蒜销区批发价格分析

中国大蒜主销区批发价格统计（元/斤）

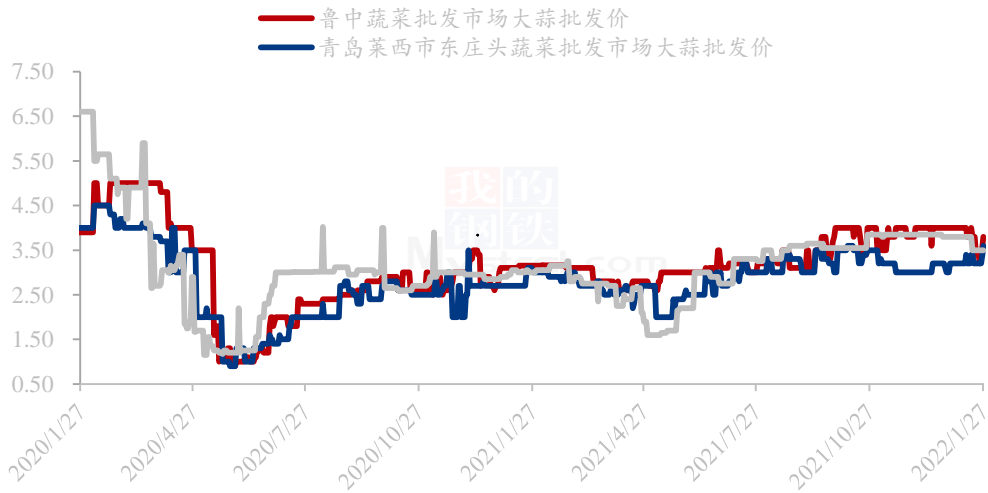

数据来源：钢联数据

表 2 山东大蒜销区周均价汇总表（元/斤）

本周山东大蒜销区周均价汇总表				
鲁中蔬菜批发市场大蒜批发价格	杂交红皮大蒜	3.62	3.50	-0.12
莱西市东庄头蔬菜批发市场大蒜批发价格	杂交红皮大蒜	3.26	3.28	0.02
北京新发地批发市场大蒜批发价格	杂交红皮大蒜	3.67	3.50	-0.17

本周销区市场大蒜价格涨跌互现。鲁中蔬菜批发市场周均价为 3.50 元/斤，环比下跌 0.12 元/斤。青岛莱西市东庄头批发市场大蒜周均价为 3.28 元/斤，环比上涨 0.02 元/斤。北京新发地批发市场大蒜周均价为 3.50 元/斤，环比下跌 0.17 元/斤。

2.2.2 中国大蒜批发市场周度交易情况分析

大蒜批发市场周交易量统计 (万吨)

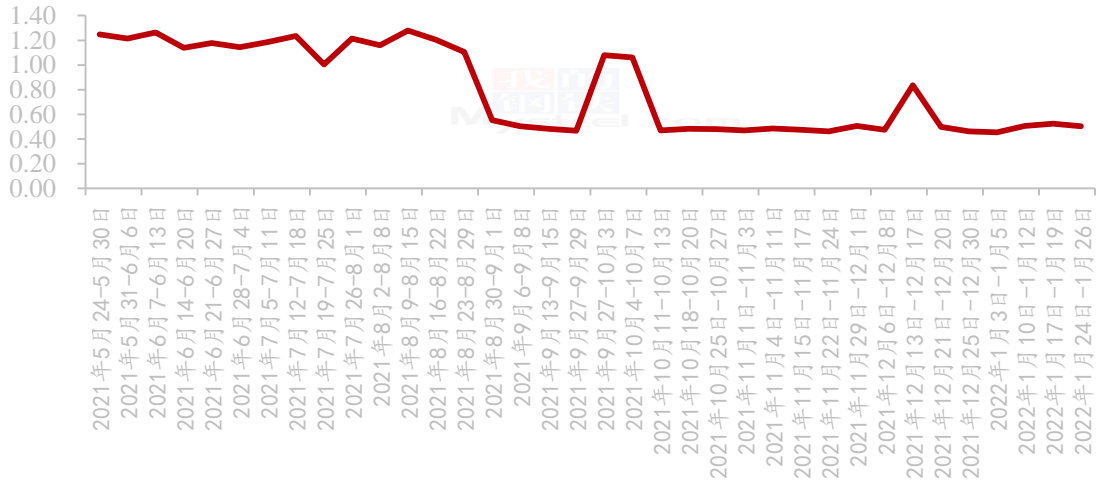

数据来源：钢联数据

Mysteel 农产品对大蒜全国 40 家批发市场调研数据显示：本周大蒜批发市场周度交易量为 0.53 万吨，环比增加 0.02 万吨。2022 年以来，全国批发市场样本调研周度交易量维持在 0.46-0.53 万吨之间。

第三章 大蒜成本利润分析

3.1 大蒜种植户成本利润分析

山东金乡农户大蒜利润统计 (元/斤)

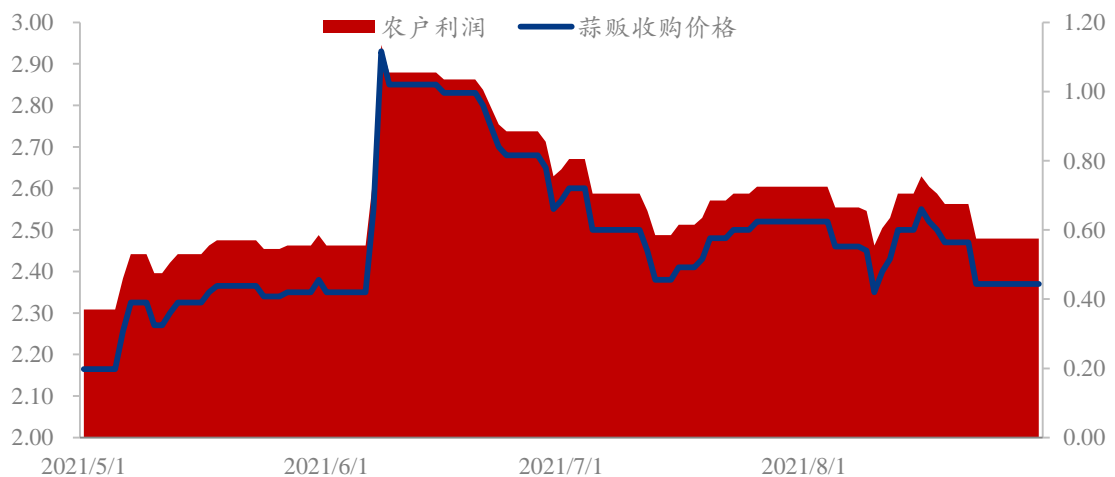

2021 年山东农户采购蒜种成本在种植成本约 400 元/吨，5-8 月份种植平均利润在

1380 元/吨。整体来看农户的种植成本有所提高，主要是人工费上涨提升成本线。但今年库外蒜收购价高于去年，5-8 月份平均收购均价在 4960 元/吨，农户收益较为可观。

3.2 大蒜储存商成本利润分析

山东金乡大蒜储存商利润统计（元/斤）

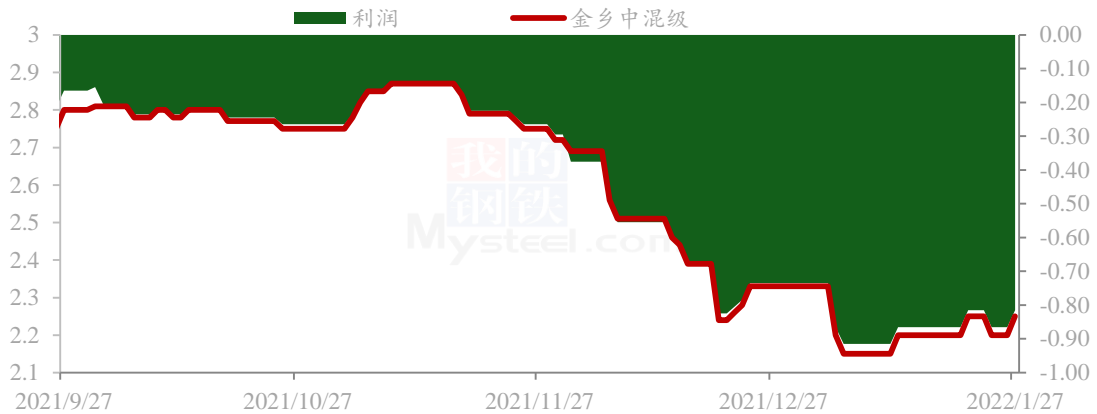

数据来源：钢联数据

2021 年山东省大蒜储存商全面亏损，以山东金乡中混级大蒜为采集样本，库外蒜（6-8 月）采购均价为 2.54 元/斤；冷库成本按照 350 元/吨计算；代办费用按照 40 元/吨计算；损耗成本随着时间增加而增加；货币利息按照银行贷款利率计算。通过计算得知：山东储存商本周亏损额度在 1680 元/吨左右。

第四章 大蒜相关产品分析

4.1 洋葱市场分析

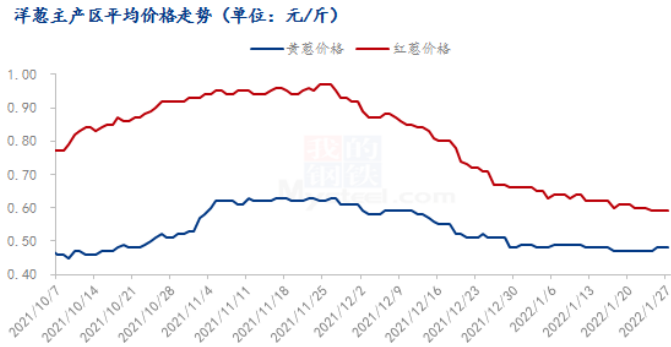

数据来源: 钢联数据

本周各地节前备货基本结束, 受假期影响, 产区车辆调动较为困难, 红黄葱价格较上周无明显波动。多数储存商认价随行出货, 个别储存商好货惜售, 价格随交易小幅调整, 市场行情稳定为主。云南早熟红葱出货量不大, 对市场暂无明显冲击。

4.2 生姜市场分析

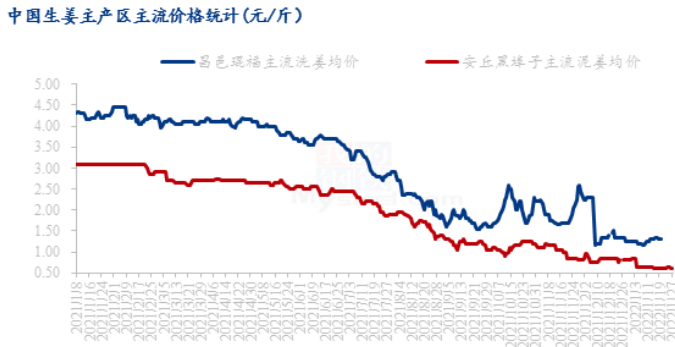

数据来源: 钢联数据

本周大姜产区生姜行情较为平稳, 整体稳中趋弱运行。本周大姜产区客商为春节备货, 周中受此提振, 走货速度有所加快, 带动价格小幅上涨。泥姜市场货源供应尚可, 周中客商开始为春节备货, 采购积极性提高, 价格偏硬运行。昌邑琨福市场本周主流洗姜均价 1.31 元/斤, 较上周上涨 7.38%, 安丘黑埠子市场泥姜本周交易均价在 0.61 元/斤, 较上周均价持平。

4.3 辣椒市场分析

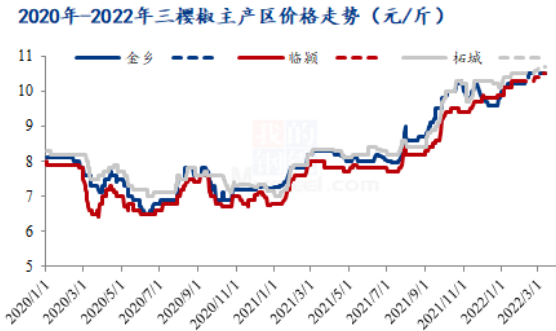

数据来源：钢联数据

本周国内三樱椒市场货源供应基本结束，市场基本无交易，价格较上周稳定。首先，疫情影响下，河南辣椒上量难度系数较大，出货量本身就少，其次本周河南及山东多阴雨天气，导致辣椒上量继续减少，最主要原因春节备货基本结束，刚需极少，多数代办暂时停止收货，预计正月初十之后辣椒陆续恢复交易。

第五章 下周市场心态调研

冷库商对大蒜后市心态统计

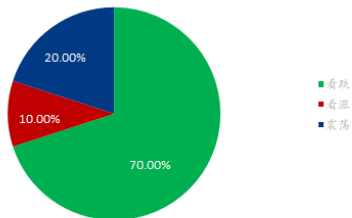

存贷商对大蒜后市心态统计

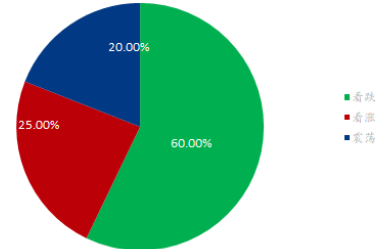

经纪人对大蒜后市心态统计

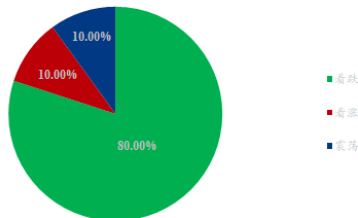

综合心态统计

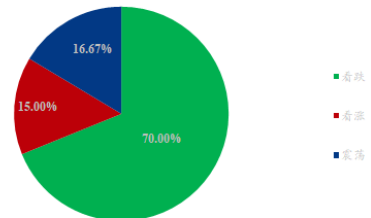

数据来源：钢联数据

本周 Mysteel 农产品统计了 40 家样本对下周大蒜市场价格的想法，其中冷库商

15 家，存货商 10 家，经纪人 15 人。本周后市心态与上周波动不大，周初走货量尚可，市场待售货源充足，强供需格局下，看空仍占七成。

第六章 大蒜后市影响因素分析

大蒜价格影响因素分析

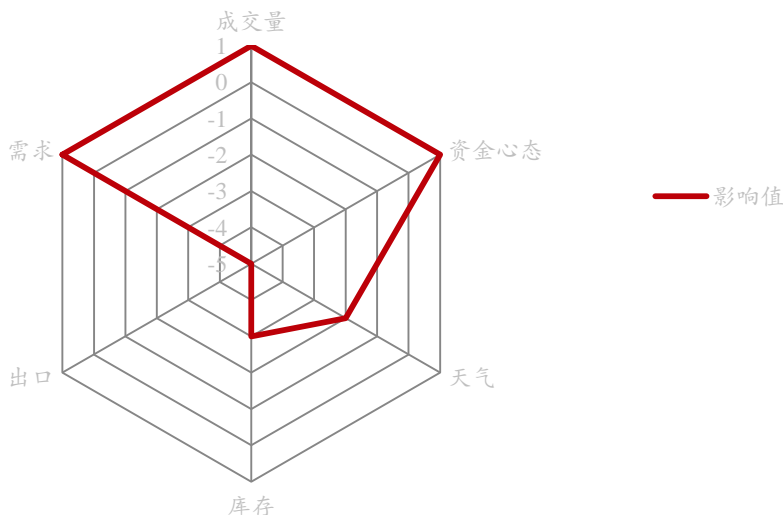

数据来源：钢联数据

影响因素分析

成交量：本周周初成交量尚可，小年后交易量逐渐减少，预计截止腊月二十八日全部闭市。

资金心态：本周存货商心态不一，资金少量介入，因年前备货基本结束，临近年关心态暂稳。

天气：本周主产区以阴雨天天为主，气温平均 -6°C - 6°C ，温度适合大蒜生长。

储存成本：储存成本在 6-9 月份影响较大，目前大蒜已入库，对价格暂无影响；

库存：剩余库存量仍在 240 万吨左右，卖压偏大已成不争的事实；

出口：印尼配额结束，其余国家刚需采购，目前出口订单基本结束。

运输：周初出货顺畅，小年后车辆难寻，运费上涨，物流受限。

需求：周初加工厂和批发市场均有采货，周末大幅减少。

影响因素及影响力值说明			
5	重大利好	-5	重大利空
4	明显利好	-4	明显利空
3	一般利好	-3	一般利空
2	小幅利好	-2	小幅利空
1	弱势利好	-1	弱势利空

注：以对价格的影响力确定利好利空因素，该因素的影响力指标是通过与市场人士充分沟通后结合市场客观情况进行的综合数值判定。

第七章 大蒜市场周度预测

大蒜主产区价格预测（元/斤）

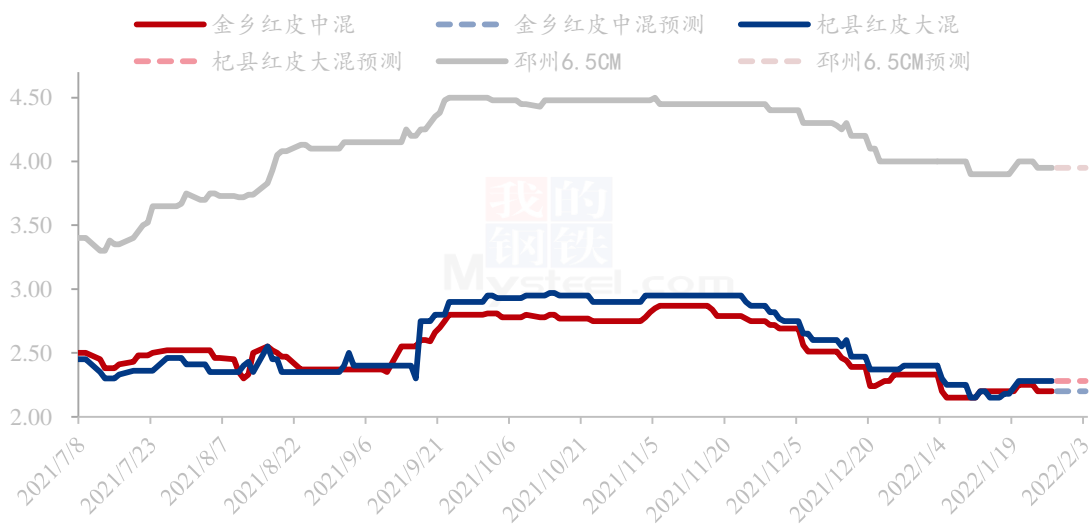

数据来源：钢联数据

下周大蒜价格预计以稳为主，春节备货预计在下周 30 日全部结束，目前下游采购大幅减少，以周边和批发市场为主，受公共卫生事件影响，个别城市物流管控，冷库蒜进入有价无市阶段，预计下周价格平稳为主。

附录：下周大蒜六大产区天气预报

下周山东省大蒜主产区多云为主，气温多在-5℃-6℃左右，气温变化较为平稳；

河南省大蒜主产区有雨雪天气，气温维持在-3℃-6℃之间；江苏省下周以多云为主，气温多在-4℃-5℃左右，大蒜三大主产区气温相差不大，晴天天数较少，最低气温零下6℃左右，气候仍有利于大蒜生长。

免责声明:

Mysteel 力求使用准确的数据信息, 客观公正地表达内容及观点, 但这并不构成对客户直接决策建议, 客户不应以此取代自己的独立判断, 客户应该十分清楚, 其据此做出的任何决策与 Mysteel 及其员工无关。报告中的信息均来源于公开资料及本公司合法获得的相关资料, Mysteel 不确定客户收到本报告时相关信息是否已发生变更, 报告中的内容和意见仅供参考, 在任何情况下, Mysteel 对客户及其员工对使用本报告及内容所引发的任何直接或间接损失概不负责, 任何形式的分享收益或者分担损失的书面或口头承诺均为无效, Mysteel 及员工亦不为客户因使用本报告或报告所载内容引起的任何损失承担任何责任。

资讯编辑: 朱珊珊 0533-7026113

资讯监督: 王涛 0533-7026866

资讯投诉: 陈杰 021-26093100